

英 語 (リスニング)

(解答番号 ~)

第 1 問 (配点 28) 音声は 2 回流れます。

第 1 問はAとBの二つの部分に分かれています。

A 第 1 問 A は問 1 から問 4 の 4 問です。英語を聞き、それぞれの内容と最もよく合っているものを、四つの選択肢(①~④)のうちから一つずつ選びなさい。

問 1

- ① Lily drove the speaker to their office.
- ② The speaker is asking Lily for a ride.
- ③ The weather was not good this morning.
- ④ They are going to walk home in the rain.

問 2

- ① The speaker has already finished his homework.
- ② The speaker has gone swimming by himself.
- ③ The speaker recommends they go swimming right now.
- ④ The speaker suggests they do their homework first.

問 3

- ① The machine accepts both coins and bills.
- ② The machine takes coins but not bills.
- ③ The speaker doesn't need more coins.
- ④ The speaker wants bills for the machine.

問 4

- ① The speaker doesn't know where they will go.
- ② The speaker hopes they won't go anywhere next year.
- ③ The speaker wants to travel somewhere far away.
- ④ The speaker wonders if there will be a trip.

これで第1問Aは終わりです。

B 第1問Bは問5から問8の4問です。英語を聞き、それぞれの内容と最もよく合っている絵を、四つの選択肢(①~④)のうちから一つずつ選びなさい。

問 5

5

①

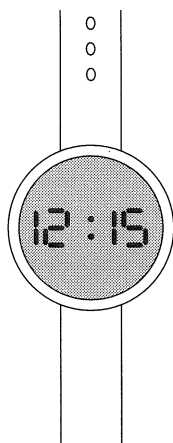

②

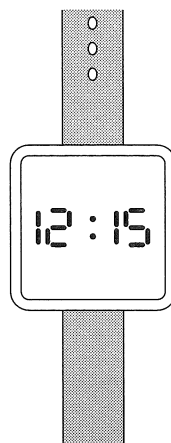

③



④

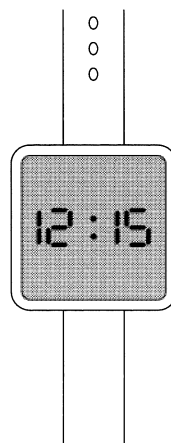

問 6 6

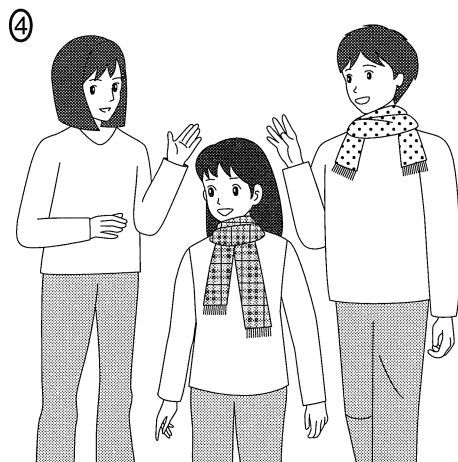
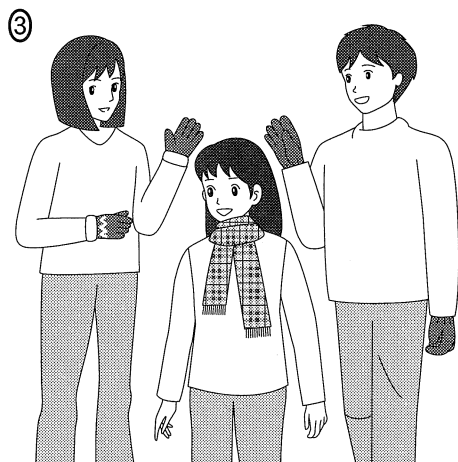
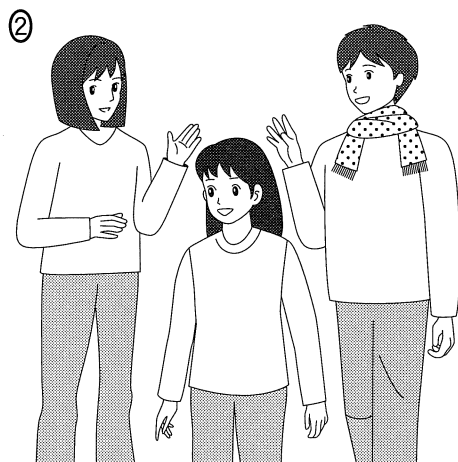
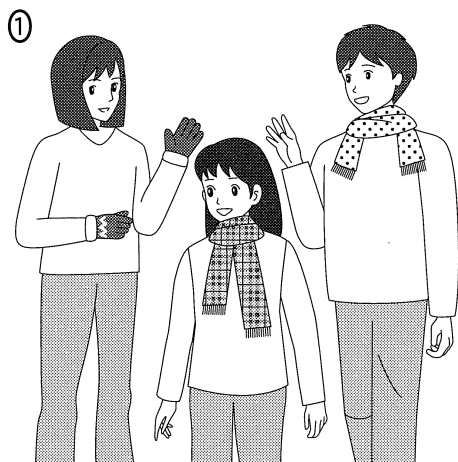

問 7 7

①

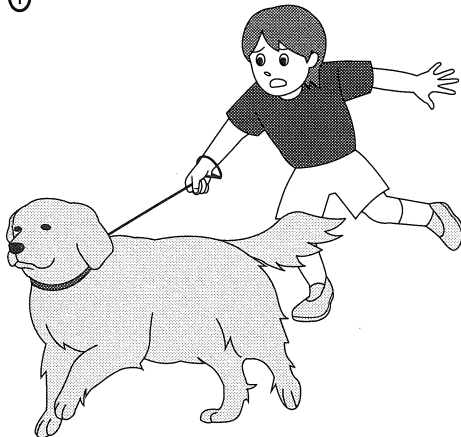

②

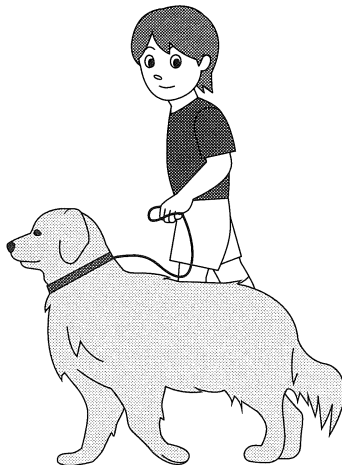

③

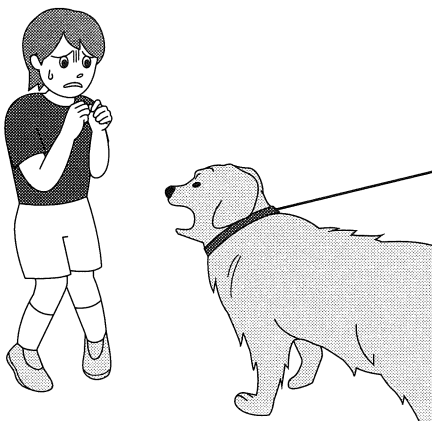

④

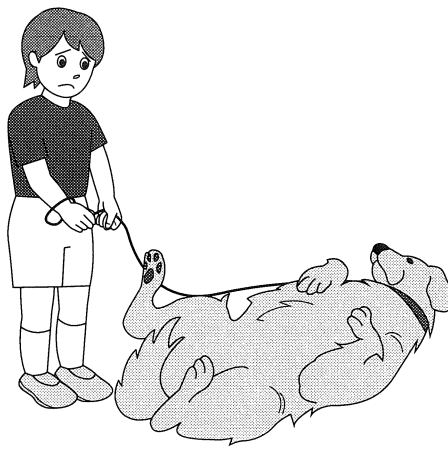

問 8 8

①

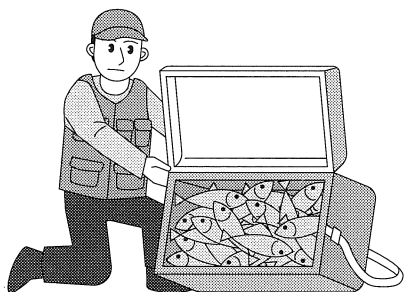

②

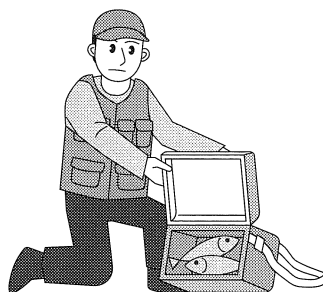

③

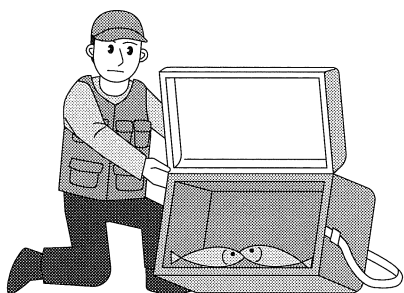

④

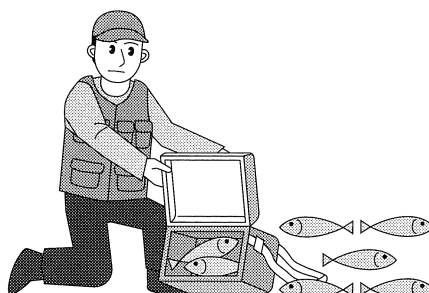

これで第 1 問 B は終わりです。

第2問 (配点 12) 音声は2回流れます。

第2問は問9から問11の3問です。それぞれの問いについて、対話の場面が日本語で書かれています。対話とそれについての問いを聞き、その答えとして最も適切なものを、四つの選択肢(①~④)のうちから一つずつ選びなさい。

問9 友達同士が、アプリについて話をしています。 9

①

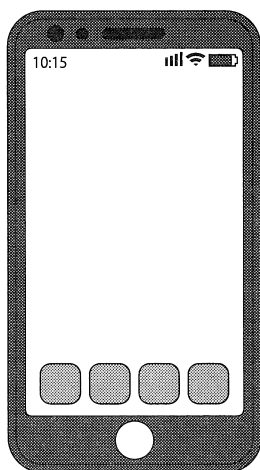

②

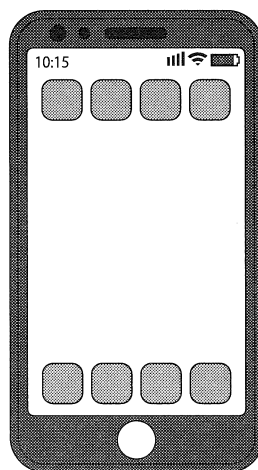

③

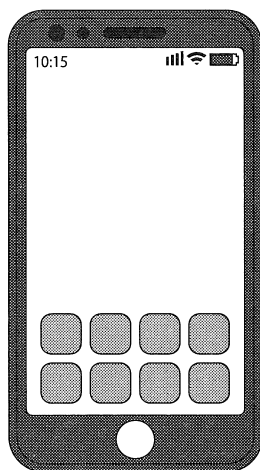

④

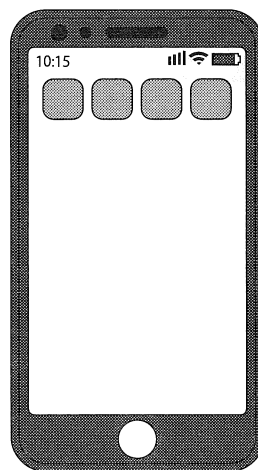

問10 どれを買うべきかを、電話で確認しています。 10

①

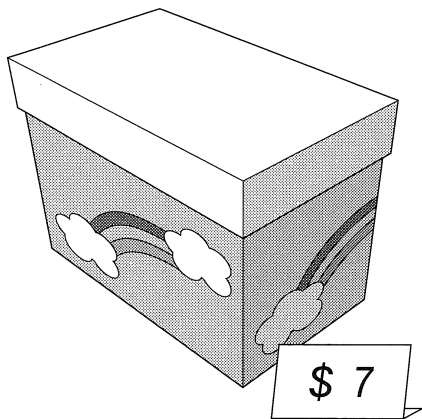

②

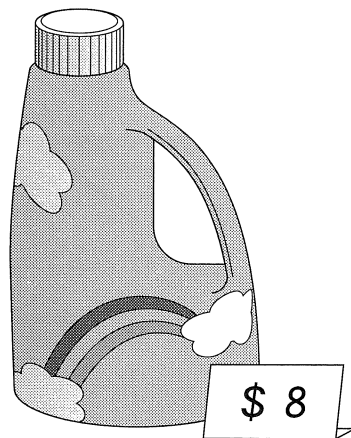

③

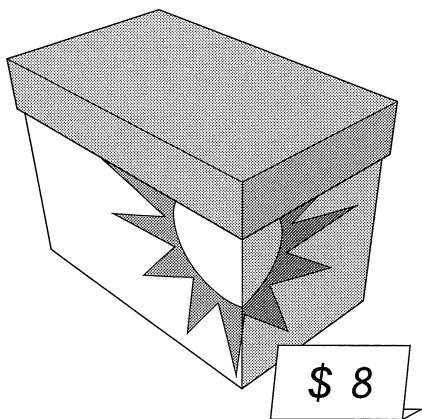

④

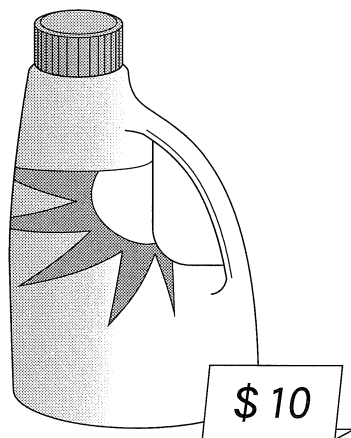

問11 車で出かける前に、ルートを確認しています。 11

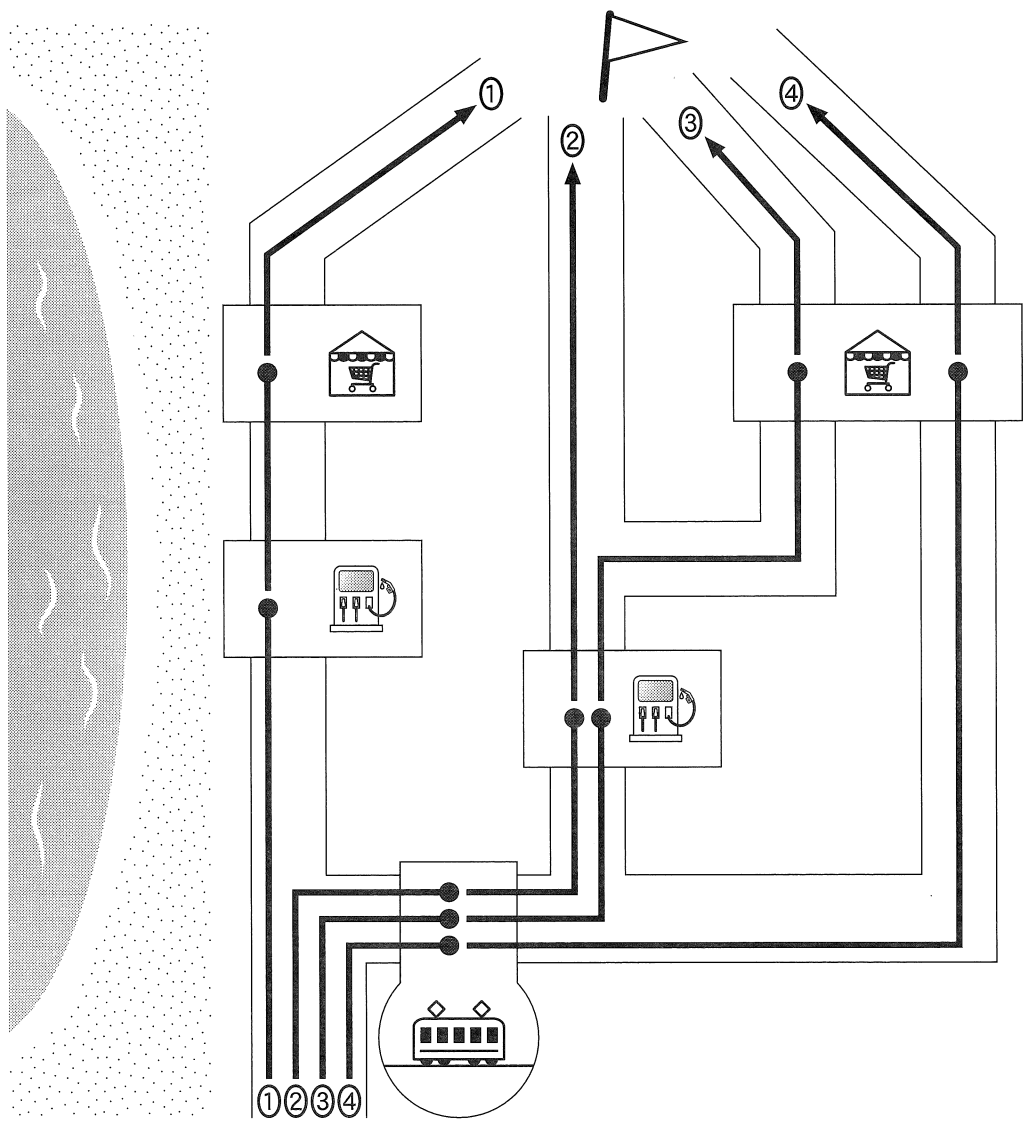

これで第2問は終わりです。

(下書き用紙)

英語(リスニング)の試験問題は次に続く。

第3問 (配点 18) 音声は1回流れます。

第3問は問12から問17の6問です。それぞれの問いについて、対話の場面が日本語で書かれています。対話を聞き、問いの答えとして最も適切なものを、四つの選択肢(①~④)のうちから一つずつ選びなさい。(問いの英文は書かれています。)

問12 男性と女性が、博物館の入り口で話をしています。

What will the man and woman do next? 12

- ① Buy their tickets
- ② Get in line
- ③ Search online
- ④ Walk directly in

問13 女性が、男性に教室の場所について尋ねています。

Where is the woman now? 13

- ① The first floor
- ② The second floor
- ③ The third floor
- ④ The fourth floor

問14 夫婦が、交通手段について話をしています。

What will they do? 14

- ① Get a taxi and pay more
- ② Ride the bus because it's faster
- ③ Take a taxi because it costs less
- ④ Wait a bit for a later bus

問15 二人の学生が、演奏会の練習について話をしています。

When is the concert? 15

- ① Today at 4:30
- ② Tomorrow at 10:00
- ③ In two days
- ④ In five days

問16 友人同士が、子供時代のことについて話をしています。

What do the two people have in common? 16

- ① They both collected seashells.
- ② They both grew up near the sea.
- ③ They both liked baseball cards.
- ④ They both lost their collections.

問17 女性と男性が、通勤途中の出来事について話をしています。

What is the man worried about? 17

- ① Getting his money stolen
- ② Having personal details known
- ③ Leaving his wallet at his house
- ④ Missing the earlier train

これで第3問は終わりです。

第4問 (配点 12) 音声は1回流れます。

第4問はAとBの二つの部分に分かれています。

A

第4問Aは問18から問25の8問です。話を聞き、それぞれの問いの答えとして最も適切なものを、選択肢から選びなさい。問題文と図表を読む時間が与えられた後、音声流れます。

問18~21 あなたは、授業で配られたワークシートのグラフを完成させようとしています。あるグループの発表を聞き、四つの空欄 ~ に入れるのに最も適切なものを、四つの選択肢(①~④)のうちから一つずつ選びなさい。

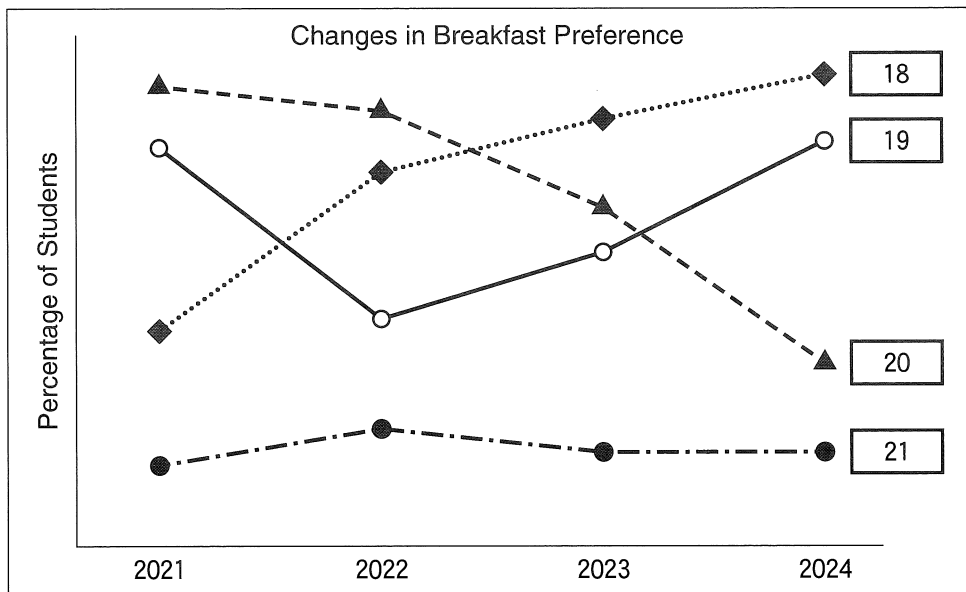

- ① Bread
- ② Cereal
- ③ Rice
- ④ Yogurt

問22～25 あなたは、留学先で1週間の旅行に行くために、旅行先の週間天気予報を聞いています。予報を聞き、次の表の四つの空欄 ～ に入れるのに最も適切なものを、六つの選択肢(①～⑥)のうちから一つずつ選びなさい。選択肢は2回以上使ってもかまいません。

Weekly Weather Forecast

	Monday	Tuesday	Wednesday	Thursday	Friday	Saturday	Sunday
AM	Sunny, windy	Sunny, windy	<input type="text" value="23"/>	Stormy, chance of thunder and lightning	Sunny	<input type="text" value="24"/>	<input type="text" value="25"/>
PM	Sunny, windy	<input type="text" value="22"/>	Stormy, chance of thunder and lightning	Stormy, chance of thunder and lightning	Sunny	Partly cloudy	Cloudy

- ① Cloudy
- ② Foggy
- ③ Partly cloudy
- ④ Rainy
- ⑤ Stormy
- ⑥ Sunny

これで第4問Aは終わりです。

B 第4問Bは問26の1問です。話を聞き、示された条件に最も合うものを、四つの選択肢(①~④)のうちから一つ選びなさい。後の表を参考にしてメモを取ってもかまいません。状況と条件を読む時間が与えられた後、音声の流れが止まります。

状況

あなたは、サーフィンをする海を決めるために、四人のサーファーの話を聞いています。

あなたが考えている条件

- A. 海にサーファーが少ないこと
- B. 1メートル程度の波があること
- C. 海岸の清掃活動があること

Beach	Condition A	Condition B	Condition C
① North Beach			
② South Beach			
③ East Beach			
④ West Beach			

問26 You are most likely to choose the 26 .

- ① North Beach
- ② South Beach
- ③ East Beach
- ④ West Beach

これで第4問Bは終わりです。

(下書き用紙)

英語(リスニング)の試験問題は次に続く。

第5問 (配点 16) 音声は1回流れます。

第5問は問27から問33の7問です。

最初に講義を聞き、問27から問31に答えなさい。次に問32と問33の音声聞き、それぞれの問いに答えなさい。状況、活動内容、ワークシート、問い及び図表を読む時間が与えられた後、音声の流れます。

状況

あなたは、大学で社会学の授業を履修していて、一連の活動(活動1, 2, 3)に取り組んでいます。

活動1

あなたは、ワークシートにメモを取りながら、贈答文化に関する講義を聞いています。



ワークシート

Regifting in the US



Gift-giving can be harmful to the environment because 27.

How people currently feel:

Original givers		Regifters		Final receivers
unbothered	→	28	→	29

How to promote regifting:

➤ Events — regifting becomes 30 .
➤ Systems — wasting gifts becomes 31 .

問27 ワークシートの空欄 に入れるのに最も適切なものを、四つの選択肢
(①～④)のうちから一つ選びなさい。

- ① gift-wrapping uses a lot of resources
- ② many gifts are unwanted or thrown out
- ③ millions of dollars are spent on gifts
- ④ one-third of gifts are non-recyclable

問28～31 ワークシートの空欄 ～ に入れるのに最も適切なもの
を、六つの選択肢(①～⑥)のうちから一つずつ選びなさい。選択肢は2回以上
使ってもかまいません。

- ① acceptable ② progressive ③ satisfied
- ④ unappreciated ⑤ uncommon ⑥ worried

第5問はさらに続きます。

活動 2

あなたは、講義の要約を書く準備をしています。グループのメンバー A, B と内容を口頭で確認しています。

問32 それぞれの発言が講義の内容と一致するかどうかについて、最も適切なものを四つの選択肢(①~④)のうちから一つ選びなさい。次の表を使ってメモを取ってもかまいません。 32

A	
B	

- ① A の発言のみ一致する
- ② B の発言のみ一致する
- ③ どちらの発言も一致する
- ④ どちらの発言も一致しない

第 5 問はさらに続きます。

(下書き用紙)

英語(リスニング)の試験問題は次に続く。

活動 3

あなたは、Joe と May との三人で、後の図表を見ながら、講義の内容についてディスカッションの準備をしています。

問33 Joe と May の会話の内容及び講義の内容からどのようなことが言えるか、最も適切なものを、四つの選択肢(①~④)のうちから一つ選びなさい。余白を使ってメモを取ってもかまいません。 33

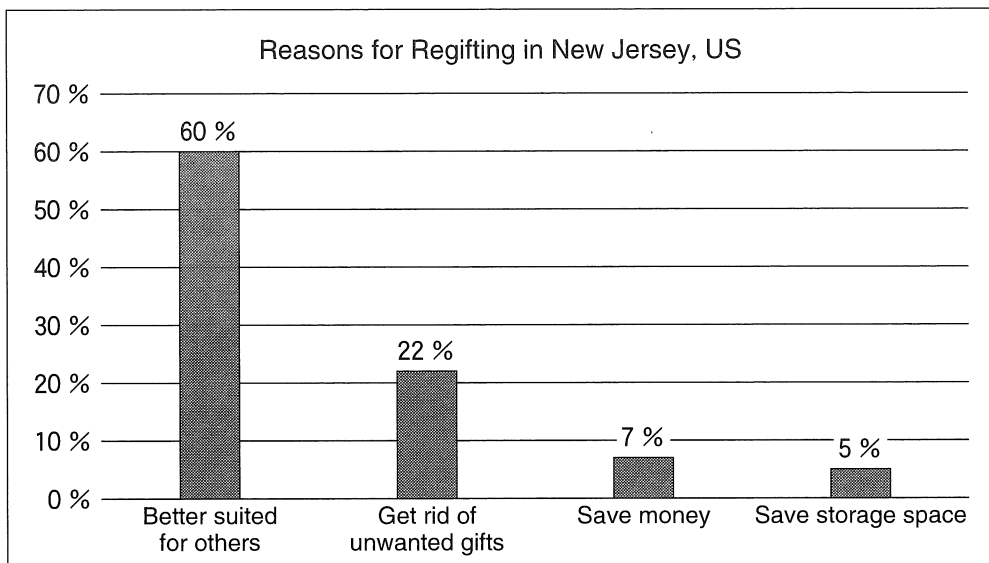

- ① Although most Americans reject the idea of regifting, 12% of regifters in New Jersey regift to save money or storage space.
- ② An estimated 22% of regifters in New Jersey get rid of unwanted gifts by using online gift-exchange websites.
- ③ Thanks to National Regifting Day, giving away unwanted gifts has become common in New Jersey.
- ④ The top reason to regift in New Jersey is related to the fact that regifters understand what family and friends like.

これで第5問は終わりです。

第6問 (配点 14) 音声は1回流れます。

第6問はAとBの二つの部分に分かれています。

A 第6問Aは問34・問35の2問です。二人の対話を聞き、それぞれの問いの答えとして最も適切なものを、四つの選択肢(①~④)のうちから一つずつ選びなさい。(問いの英文は書かれています。) 状況と問いを読む時間が与えられた後、音声の流れます。

状況

Dan と Kelsey が、食事のとり方について話をしています。

問34 Which opinion did Kelsey express during the conversation?

34

- ① Appetites decrease if you are tired.
- ② Digestion improves if you eat soft foods.
- ③ Food loses flavor if you eat slowly.
- ④ Meals taste better if you chew more.

問35 What does Dan decide to do by the end of the conversation?

35

- ① Adopt different eating habits
- ② Eat more food in less time
- ③ Increase his bite size
- ④ Make better food choices

これで第6問Aは終わりです。

(下書き用紙)

英語(リスニング)の試験問題は次に続く。

B

第6問Bは問36・問37の2問です。会話を聞き、それぞれの問いの答えとして最も適切なものを、選択肢のうちから一つずつ選びなさい。後の表を参考にしてメモを取ってもかまいません。状況と問いを読む時間が与えられた後、音声がかかります。

状況

三人の学生(Haruka, Emily, Doug)が、鳥にえさを与えることについて話をしています。

Haruka	
Emily	
Doug	

問36 会話が終わった時点で、鳥にえさを与えるべきではないと思っているのは三人のうち何人でしたか。四つの選択肢(①~④)のうちから一つ選びなさい。

36

- ① 1人
- ② 2人
- ③ 3人
- ④ 0人

問37 会話を踏まえて、Doug の考えの根拠となる図表を、四つの選択肢(①~④)のうちから一つ選びなさい。

37

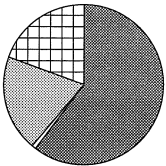
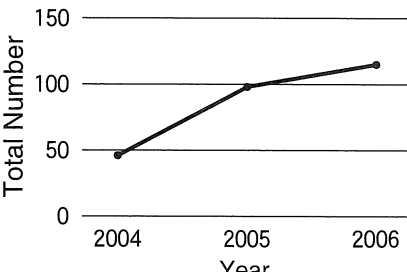
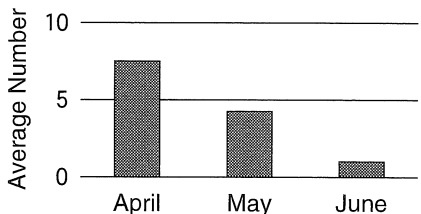
<p>①</p> <p style="text-align: center;">Bird Appearances at Garbage Sites</p>  <p style="text-align: center;"> Spring Summer Fall Winter </p>	<p>②</p> <p style="text-align: center;">Cost of Bird Strikes per Year</p> <table border="1" style="margin-left: auto; margin-right: auto; border-collapse: collapse; text-align: center;"> <tr> <td style="padding: 5px;">Cost of repairs</td> <td style="padding: 5px;">\$6.2 million</td> </tr> <tr> <td style="padding: 5px;">Cost of delays</td> <td style="padding: 5px;">\$46.5 million</td> </tr> </table>	Cost of repairs	\$6.2 million	Cost of delays	\$46.5 million
Cost of repairs	\$6.2 million				
Cost of delays	\$46.5 million				
<p>③</p> <p style="text-align: center;">People Affected by Disease-Carrying Birds</p>  <p style="text-align: center;"> Total Number </p> <p style="text-align: center;"> 2004 2005 2006 </p> <p style="text-align: center;">Year</p>	<p>④</p> <p style="text-align: center;">Wild Bird Sightings in Neighborhood Areas</p>  <p style="text-align: center;"> Average Number </p> <p style="text-align: center;"> April May June </p>				

これで第6問Bは終わりです。